

安裝前須知

| | |
|----------|------------|
| 可用安裝高度範圍 | 2.5m - 5m |
| 可用傾斜角度範圍 | -10° - 10° |

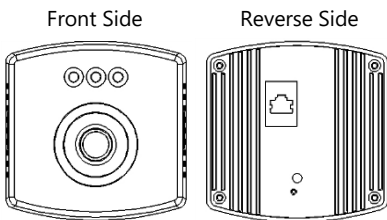

安裝支架

嵌入式安裝

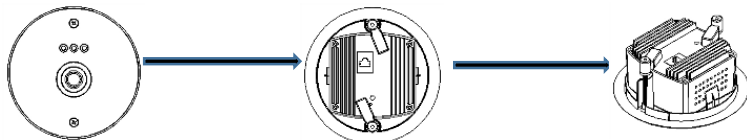

使用附贈搭配之嵌入式支架。將設備插入支架並旋轉夾片固定，插入時設備指示燈方向朝向支架。

定點設備安裝

入口寬度不超過3.2m只需安裝一台設備。超過3.2m需要安裝多台設備。

單台設備安裝

步驟一：設備安裝位置？

自動感應門

安裝於門的中間離門頭距離20-60cm處

旋轉門

安裝於門的中間離旋轉門20-40cm處。

內開推拉門

安裝於門的中間。離門頭的距離(A)需大於門寬(B)。

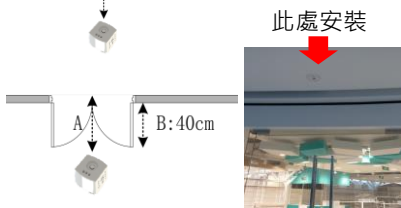
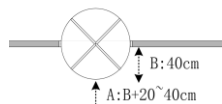

步驟二：如何安裝

按上述步驟一找到最佳安裝位置，用開孔器在天花板開孔。

按“安裝支架”步驟將設備裝進支架並從設備背面連接乙太網線。

將裝好支架的設備卡入開好的孔內，以螺絲固定，面朝下。

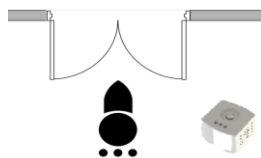

定點設備安裝

入口寬度超過3.2m需要安裝多台設備。按照單台設備的安裝步驟逐個安裝每台設備，並注意以下特別事項。

多台設備安裝

每台設備離門頭的距離相同。如圖，三台設備距門頭均是60cm。

安裝前應設計每台設備間隔及距離牆壁的距離。

- 入口寬度: 6m
- 安裝設備: 2台
- 距離牆壁:
 - 攝影機A距離左牆1.5m
 - 攝影機B距離右牆1.5m

範例

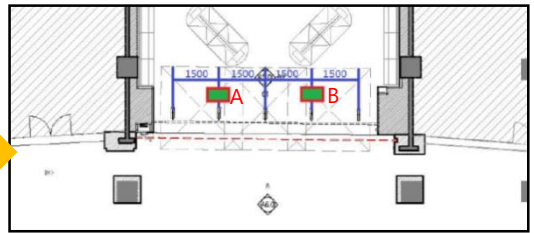

網路連接

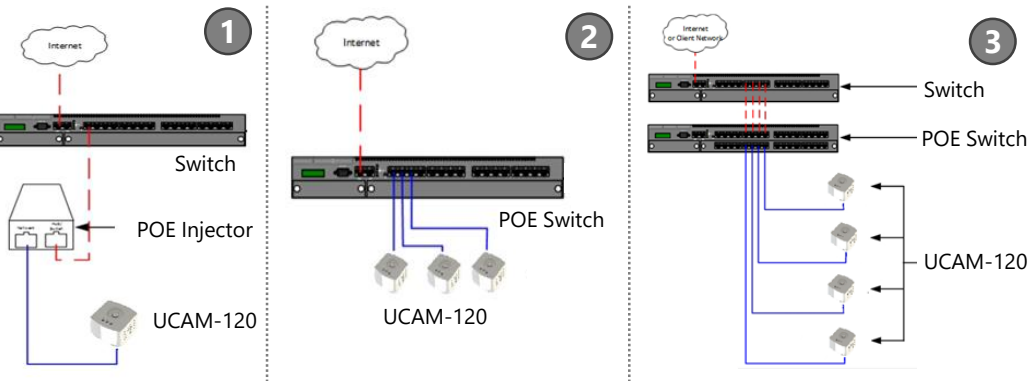

根據安裝現場的實際情況及安裝的設備數量從三種網路架構中選擇使用架構連結

狀態燈號顯示



紅燈長亮，
設備故障



橙燈長亮表示設備為出廠
初始配置；閃爍表示無法
連接伺服器



綠燈閃爍表示設備
已連至伺服器，正
常工作。



當設備安裝完成並於設定網頁配置好連線參數後，觀察狀態燈是否正確。



若有其他問題排除需求，請郵件至 contact@ushop-plus.com